

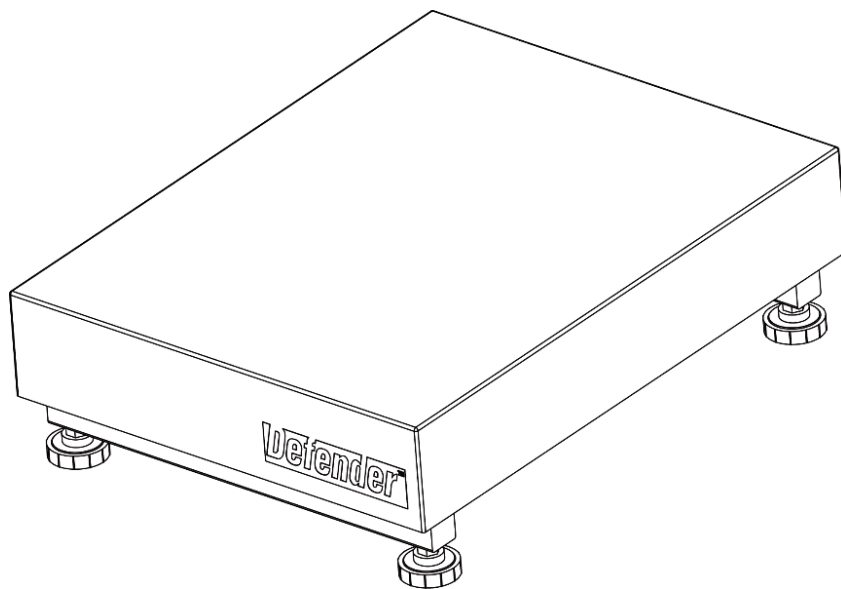

Defender™ 3000 Series Base Instruction Manual



English

Español

Français

INTRODUCTION

This manual covers installation, and maintenance instructions for the OHAUS Defender™ Series Base. Please read this manual completely before installation and operation.

SAFETY PRECAUTIONS

For safe and dependable operation of this product, please comply with the following precautions:



- Operate the base only under ambient conditions specified in these instructions
- Ensure that the load cell cable does not pose an obstruction or tripping hazard
- Do not operate the base in hazardous environments or unstable locations
- Do not drop loads on the base
- Do not lift the base by the top frame; always lift from the bottom frame when moving the base
- Service should only be performed by authorized personnel

INSTALLATION

Unpacking

Unpack and inspect the product to make sure that all components have been included. The package includes the following:

- Defender™ Series Base
- Weighing Pan
- Instruction Manual

When purchased as a complete Defender Series Scale, the package will also include:

- Indicator
- Column Kit (Front-mount Kit)

ASSEMBLY

Weighing Pan

Remove the shipping spacers, and place the weighing pan securely over the rubber load pads on the top frame of the base.

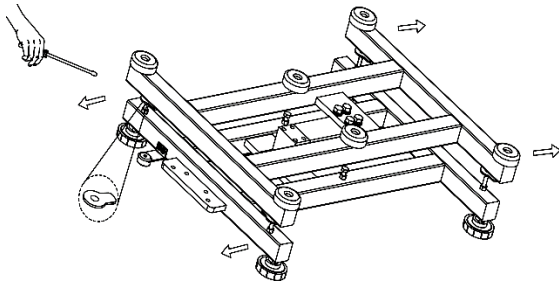

Note: Not included with some models

Wiring Connections

When connecting the base to an OHAUS indicator equipped with the matching circular connector, push the base connector onto the indicator connector and turn the locking ring clockwise to lock it in place.

When connecting the base to an indicator that does not have the matching connector, install the optional load cell cable adapter (P/N 30429931 sold separately) to the indicator using the wiring codes in Table 1. Then attach the load cell cable to the cable adapter.

Note: As an alternate wiring method, cut off the connector, strip the wires and attach them to the indicator using the wiring codes in Table 1.

The extension cable accessory (P/N: 30429931) cannot be used if the scale will be used in a legal for trade or legally controlled application, because there is no provision to seal the connection between the indicator and platform.

If your base does not support EasyConnect™, please refer to the indicator's manual for how to connect load cell connector.

TABLE 1. LOAD CELL CONNECTION

Type1. For model i-DxxxB1R, i-DxxxB1L base

FUNCTION	WIRE COLOR
+ Excitation	Red
- Excitation	Black
+ Signal	Blue
- Signal	White
Shield	Transparent

Type1. For model i-DxxxB1X, i-DxxxB1V base

FUNCTION	WIRE COLOR
+ Excitation	Red
- Excitation	Black
+ Signal	Green
- Signal	White
+ Sense	Blue
- Sense	Yellow
Shield	Transparent

Type2. For model i-DxxxC1x base

FUNCTION	WIRE COLOR
+ Excitation	Green
- Excitation	Black
+ Signal	Red
- Signal	White
+ Sense	Blue
- Sense	Brown
Shield	Yellow

Selecting the Location

To ensure accuracy, proper performance and safety, locate and operate the base on a stable, level surface. Avoid locations with rapid temperature changes or excessive dust, air currents, vibrations, electromagnetic fields or heat.

Level the base by adjusting the four leveling feet until the bubble in the level indicator is centered. A wrench may be needed to loosen the locking nut above each leveling foot. When the base is level, retighten the locking nuts up against the base to lock each foot into place.

Note: Ensure that the base is level each time its location is changed.

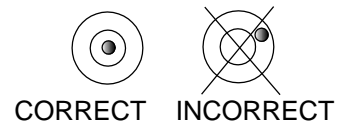

MAINTENANCE

Cleaning

The base components should be kept clean and free of excessive material build up.

- A damp cloth with water and a mild detergent may be used to wipe clean the external surfaces – do not use acids, alkalis, strong solvents or abrasive materials.

To maintain surface integrity, do not allow debris to remain on the surface of the painted or stainless steel base frame.

- Remove the pan and use fresh water to clean the base frame surface of any debris. Dry the base with a clean cloth or allow to air dry before replacing the pan. Repeat daily for best care.

Troubleshooting

Aside from installing components and leveling adjustments, the Defender Series Base does not require any other adjustments as shipped from the factory.

Operational difficulties that may be encountered can often be traced to simple causes such as:

- Loose or incorrect wiring connections
- Failure to remove the shipping spacers
- Obstructions to the base frame
- Unstable environments
- Incorrect calibration or setup of the indicator

If the troubleshooting section does not resolve or describe your problem, contact your authorized OHAUS service agent. For service assistance or technical support in the United States, call toll-free 1-800-526-0659 between 8:00 AM and 5:00 PM EST. An OHAUS product service specialist will be available to provide assistance. Outside the USA, please visit our web site, www.ohaus.com to locate the OHAUS office nearest you.

TECHNICAL DATA

Technical Specifications

The technical data is valid under the following ambient conditions:

Operating temperature: -10°C to +40 °C (14 °F to 104 °F)

Relative humidity: maximum relative humidity 80% for temperatures up to 31 °C decreasing linearly to 50% relative humidity at 40°C.

Altitude: Up to 2,000m

Pollution degree: 2

Note: Not all models may be available in your area. Check with your local OHAUS representative.

TABLE 2.1 SPECIFICATIONS

Model	i-D15B1R	i-D30B1R	i-D60B1R	i-D60B1L	i-D150B1L	i-D150B1X	i-D300B1X	i-D300B1V	i-D600B1V
Capacity	15 kg	30 kg	60 kg	60 kg	150 kg	150kg	300 kg	300 kg	600 kg
Approved Resolution	OIML 3000e								
Safe Overload Capacity	150% of capacity								
Pan Dimensions	305 x 355 mm			420 x 550 mm		500 x 650 mm		600 x 800 mm	
Base Construction	Stainless Steel platform with carbon steel frame and rubber leveling feet								
Load Cell Capacity	30 kg	50 kg	100 kg	100 kg	250 kg	250kg	500 kg	500kg	750kg
Load Cell Cable	2 m L x 4-wire					3 m L x 6-wire			
Load Cell Type	350 Ohm aluminum single point								
Load Cell Excitation	5-12V DC/AC								
Load Cell Rated Output	2 mV/V								
Net Weight	7 kg / 15.9 lb			13 kg / 28.8 lb		23 kg / 51.2 lb		41 kg / 90.6 lb	
Shipping Weight	10 kg / 22.5 lb			17 kg / 37.8 lb		27 kg / 58.9 lb		45 kg / 99.4 lb	
Load Cell Protection	IP65								

TABLE 2.2 SPECIFICATIONS

Model	i-D15C1R	i-D30C1R	i-D60C1R	i-D60C1L	i-D150C1L	i-D150C1X	i-D300C1X
Capacity	15 kg	30 kg	60 kg	60 kg	150 kg	150 kg	300 kg
Approved Resolution	OIML 3000e						
Safe Overload Capacity	150% of capacity						
Pan Dimensions	305 x 355 mm			420 x 550 mm		500 x 650 mm	
Base Construction	Stainless Steel platform with stainless steel frame and rubber leveling feet						
Load Cell Capacity	30 kg	50 kg	100 kg	100 kg	300 kg	300 kg	500 kg
Load Cell Cable	2 m L x 6-wire						
Load Cell Type	350 Ohm Stainless steel single point						
Load Cell Excitation	5-15V DC/AC						
Load Cell Rated Output	2 mV/V						
Net Weight	8 kg / 17.1 lb			14 kg / 30.7 lb		27 kg / 58.5 lb	
Shipping Weight	11 kg / 23.7 lb			18 kg / 39.6 lb		30 kg / 66.2 lb	
Load Cell Protection	IP67						

TABLE 2.3 SPECIFICATIONS

Model	i-D15B1R	i-D30B1R	i-D75B1R	i-D75B1L	i-D150B1L	i-D150B1X	i-D300B1X	i-D300B1V	i-D600B1V
Capacity	30 lb / 15 kg	60 lb / 30 kg	150 lb / 75 kg	150 lb / 75 kg	300 lb / 150 kg	300 lb / 150kg	600 lb / 300 kg	600 lb / 300 kg	1200 lb / 600 kg
Approved Resolution	NTEP and measurement Canada 3000e								
Safe Overload Capacity	150% of capacity								
Pan Dimensions	305 x 355 mm			420 x 550 mm		500 x 650 mm		600 x 800 mm	
Base Construction	Stainless Steel platform with carbon steel frame and rubber leveling feet								
Load Cell Capacity	30 kg	50 kg	100 kg	100 kg	250 kg	250kg	500 kg	500kg	750kg
Load Cell Cable	2 m L x 4-wire					3 m L x 6-wire			
Load Cell Type	350 Ohm aluminum single point								
Load Cell Excitation	5-12V DC/AC								
Load Cell Rated Output	2 mV/V								
Net Weight	7 kg / 15.9 lb			13 kg / 28.8 lb		23 kg / 51.2 lb		41 kg / 90.6 lb	
Shipping Weight	10 kg / 22.5 lb			17 kg / 37.8 lb		27 kg / 58.9 lb		45 kg / 99.4 lb	
Load Cell Protection	IP65								

TABLE 2.4 SPECIFICATIONS

Model	i-D15C1R	i-D30C1R	i-D75C1R	i-D75C1L	i-D150C1L	i-D150C1X	i-D300C1X
Capacity	30 lb / 15 kg	60 lb / 30 kg	150 lb / 75 kg	150 lb / 75 kg	300 lb / 150 kg	300 lb / 150 kg	600 lb / 300 kg
Approved Resolution	NTEP and measurement Canada 3000e						
Safe Overload Capacity	150% of capacity						
Pan Dimensions	305 x 355 mm			420 x 550 mm		500 x 650 mm	
Base Construction	Stainless Steel platform with stainless steel frame and rubber leveling feet						
Load Cell Capacity	30 kg	50 kg	100 kg	100 kg	300 kg	300 kg	500 kg
Load Cell Cable	2 m L x 6-wire						
Load Cell Type	350 Ohm Stainless steel single point						
Load Cell Excitation	5-15V DC/AC						
Load Cell Rated Output	2 mV/V						
Net Weight	8 kg / 17.1 lb			14 kg / 30.7 lb		27 kg / 58.5 lb	
Shipping Weight	11 kg / 23.7 lb			18 kg / 39.6 lb		30 kg / 66.2 lb	
Load Cell Protection	IP67						

Drawings

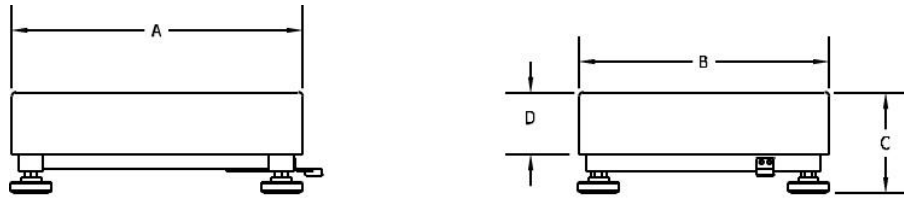

Figure 1. Defender Base Dimension Drawing.



TABLE 3. DIMENSIONS

Base	A	B	C	D
	Pan Depth	Pan Width	Height of Pan to Surface of Table	Height of Pan
i-DxxxB1R	355 mm / 14.0 in	305 mm / 12.0 in	128 mm / 5.3 in	75mm / 3.0 in
i-DxxxB1L	550 mm / 21.7 in	420 mm / 16.5 in	140 mm / 5.5 in	80 mm / 3.1in
i-DxxxB1X	650 mm / 25.6 in	500 mm / 19.7 in	150 mm / 5.9 in	90 mm / 3.5 in
i-DxxxB1V	800 mm / 31.5 in	600 mm / 23.6 in	154 mm / 6.1 in	90 mm / 3.5 in
i-DxxxC1R	355 mm / 14.0 in	305 mm / 12.0 in	128 mm / 5.0 in	75mm / 3.0 in
i-DxxxC1L	550 mm / 21.7 in	420 mm / 16.5 in	140 mm / 5.5 in	80 mm / 3.1in
i-DxxxC1X	650 mm / 25.6 in	500 mm / 19.7 in	150 mm / 5.9 in	90 mm / 3.5 in

*For leveling purposes, the feet may be extended up to an additional 15 mm.

COMPLIANCE

Compliance to the following standards is indicated by the corresponding mark on the product.

Mark	Standard
	This product complies with the applicable harmonized standards of EU Directives 2011/65/EU (RoHS). The EU Declaration of Conformity is available online at www.ohaus.com/ce .
	This product complies with the applicable statutory standards of the Restriction of the Use of Certain Hazardous Substances in Electrical and Electronic Equipment Regulations 2012. The UK Declaration of Conformity is available online at www.ohaus.com/uk-declarations .
	This product complies with the EU Directive 2012/19/EU (WEEE). Please dispose of this product in accordance with local regulations at the collecting point specified for electrical and electronic equipment. For disposal instructions in Europe, refer to www.ohaus.com/weee .

ISO 9001 Registration

The management system governing the production of this product is ISO 9001 certified.

ACCESSORIES

TABLE 4. ACCESSORIES

Part Number	Description
30616409	Wheel Kit Defender Series SST
30372146	Wheel Kit Defender Series CS
30696595	Column Assembly 330mm SST i-D33
30696596	Column Assembly 680mm SST i-D33
30696597	Column Assembly 330mm CS i-D33
30696598	Column Assembly 680mm CS i-D33
30696599	Column Assembly 980mm CS i-D33
30696600	Front Mount Kit i-D33

LIMITED WARRANTY

OHAUS products are warranted against defects in materials and workmanship from the date of delivery through the duration of the warranty period. During the warranty period OHAUS will repair, or, at its option, replace any component(s) that proves to be defective at no charge, provided that the product is returned, freight prepaid, to OHAUS. This warranty does not apply if the product has been damaged by accident or misuse, exposed to radioactive or corrosive materials, has foreign material penetrating to the inside of the product, or as a result of service or modification by other than OHAUS. In lieu of a properly returned warranty registration card, the warranty period shall begin on the date of shipment to the authorized dealer. No other express or implied warranty is given by OHAUS Corporation. OHAUS Corporation shall not be liable for any consequential damages.

As warranty legislation differs from state to state and country to country, please contact OHAUS or your local OHAUS dealer for further details

INTRODUCCIÓN

Este manual describe instrucciones de instalación y mantenimiento para la base de la serie Defender™ de OHAUS. Lea completamente este manual antes de la instalación y funcionamiento.

PRECAUCIONES DE SEGURIDAD

Para una operación segura y confiable de este producto, respete las siguientes precauciones:



- Opere la base solamente bajo las condiciones ambientales especificadas en estas instrucciones
- Asegúrese de que el cable de la celda de carga no represente un riesgo de obstrucción o de tropiezo
- No utilice la base en entornos peligrosos o en lugares inestables
- No deje caer cargas sobre la base
- No levante la base por medio de la parte superior del marco, levántela siempre por medio de la parte inferior al mover la base
- Cualquier reparación y servicio debe ser realizado solo por personal autorizado

INSTALACIÓN

Desembalaje

Desembale e inspeccione el producto para asegurarse de que incluye todos los componentes. El paquete contiene lo siguiente:

- Base de la serie Defender™
- Plato de pesaje
- Manual de instrucciones

Si es adquirida como una báscula de la serie Defender, el paquete también contiene:

- Indicador
- Kit de columna (Kit de montaje frontal)

MONTAJE

Plato de pesaje

Retire los espaciadores de envío y coloque el plato de pesaje firmemente sobre las almohadillas de caucho en el marco superior de la base.

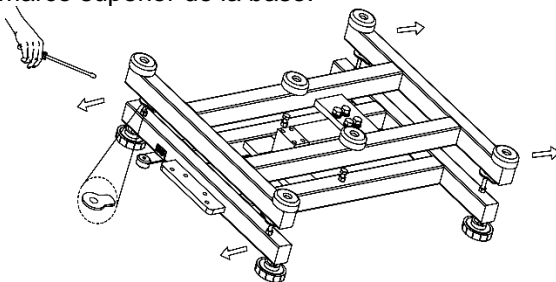

Nota: No incluido con algunos modelos.

Conexiones del cableado

Al conectar la base a un indicador OHAUS equipado con el correspondiente conector circular, empuje el conector de la base en el conector del indicador y gire el anillo de bloqueo para asegurarlo.

Si conecta la base a un indicador que no tenga el conector correspondiente, instale el adaptador opcional del cable de la celda de carga (P/N 30429931 vendido por separado) para el indicador utilizando los códigos de cableado en la tabla 1. A continuación conecte el cable de la celda de carga al adaptador del cable.

Nota: Como un método de cableado alternativo, corte el conector, pele los cables y conéctelos al indicador utilizando los códigos de cableado en la tabla 1.

El cable de extensión accesorio (P/N: 30429931) no puede utilizarse si la báscula va a tener un uso comercial legal o una aplicación controlada legalmente, ya que no existe disposición para sellar la conexión entre el indicador y plataforma.

Si su base no es compatible con EasyConnect™, consulte el manual del indicador para saber cómo conectar el conector de la célula de carga.

TABLA 1. CONEXIÓN DE LA CELDA DE CARGA

Tipo1. Para el modelo i-DxxxB1R, base i-DxxxB1L

FUNCIÓN	COLOR DEL CABLE
+ Excitación	Rojo
- Excitación	Negro
+ Señal	Azul
- Señal	Blanco
Blindaje	Transparente

Tipo1. Para el modelo i-DxxxB1V, base i-DxxxB1V

FUNCIÓN	COLOR DEL CABLE
+ Excitación	Rojo
- Excitación	Negro
+ Señal	Verde
- Señal	Blanco
+ Detección	Azul
- Detección	Amarillo
Blindaje	Transparente

Tipo2. Para el modelo i-DxxxC1x base

FUNCIÓN	COLOR DEL CABLE
+ Excitación	Verde
- Excitación	Negro
+ Señal	Rojo
- Señal	Blanco
+ Detección	Azul
- Detección	Marrón
Blindaje	Amarillo

Seleccionar la ubicación

Para garantizar la precisión, funcionamiento correcto y seguridad, coloque y opere la base sobre una superficie estable y nivelada. Evite los lugares con cambios rápidos de temperatura o exceso de polvo, corrientes de aire, vibraciones, campos electromagnéticos o calor.

Nivele la base ajustando los cuatro pies de nivelación hasta que la burbuja en el indicador de nivel quede centrada. Puede ser necesaria una llave para aflojar la tuerca de seguridad situada sobre cada pie de nivelación. Cuando la base esté nivelada, apriete las tuercas de seguridad contra la base para bloquear cada pie en su lugar.

Nota: Asegúrese de que la base esté nivelada cada vez que cambie su ubicación.

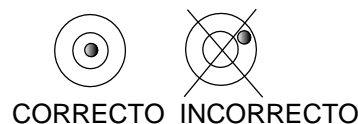

MANTENIMIENTO

Limpieza

Los componentes de la base deben mantenerse limpios y libre de acumulación excesiva de material.

- Puede utilizar un paño humedecido con agua y un detergente suave para limpiar las superficies externas, no use ácidos, álcalis, disolventes fuertes o materiales abrasivos.

Para mantener la integridad de la superficie, no permita que haya suciedad en la superficie pintada o de acero inoxidable de la estructura de la base.

- Retire el plato y utilice agua fresca para limpiar la superficie de la estructura de la base. Para secar la base, utilice un paño limpio o deje secar al aire antes de reemplazar el plato. Repetir diariamente para mantener un buen cuidado.

Solución de problemas

Aparte de instalar los componentes y ajustes de nivelación, la base de la serie Defender no requiere otros ajustes de los que se realizan en fábrica.

Las dificultades operativas que pueden encontrarse a menudo se remontan a causas simples tales como:

- Conexiones sueltas o incorrectas
- No haber retirado los espaciadores de envío
- Obstrucciones en la estructura de la base
- Entornos inestables
- Calibración o configuración incorrecta del indicador

Si la sección de solución de problemas no resuelve o describe su problema, póngase en contacto con su agente de servicio autorizado de OHAUS. Para asistencia de servicio o soporte técnico en los Estados Unidos llamar al número gratuito 1-800-526-0659, de 08:00 a.m. a 05:00 p.m. EST. Un especialista de servicio para productos OHAUS estará disponible para brindarle asistencia. Fuera de Estados Unidos visite nuestro sitio web www.ohaus.com para localizar la oficina de OHAUS más cercana a usted.

DATOS TÉCNICOS

Especificaciones técnicas

Los datos técnicos son válidos en las siguientes condiciones ambientales:

Temperatura de funcionamiento: -10 °C a +40 °C (14 °F a 104 °F)

Humedad relativa: humedad relativa máxima del 80 % para temperaturas de hasta 31 °C, disminuyendo linealmente hasta el 50 % de humedad relativa a 40 °C.

Altitud: Hasta 2,000 m

Grado de polución: 2

Nota: No todos los modelos pueden estar disponibles en su área. Consulte con su representante local de OHAUS.

TABLA 2.1 ESPECIFICACIONES

Modelo	i-D15B1R	i-D30B1R	i-D60B1R	i-D60B1L	i-D150B1L	i-D150B1X	i-D300B1X	i-D300B1V	i-D600B1V
Capacidad	15 kg	30 kg	60 kg	60 kg	150 kg	150kg	300 kg	300 kg	600 kg
Resolución aprobada	OIML 3000e								
Capacidad segura de sobrecarga	150 % de la capacidad								
Dimensiones del plato	305 x 355 mm			420 x 550 mm		500 x 650 mm		600 x 800 mm	
Construcción de la base	Plataforma de acero inoxidable con estructura de acero carbono y patas niveladoras de goma								
Capacidad de la celda de carga	30 kg	50 kg	100 kg	100 kg	250 kg	250kg	500 kg	500kg	750kg
Cable de la celda de carga	2 m L x 4-hilos					3 m L x 6-hilos			
Tipo de la celda de carga	350 Ohm, aluminio, un solo punto								
Excitación de la celda de carga	5-12V DC/AC								
Salida nominal de la célula de carga	2 mV/V								
Peso neto	7 kg / 15,9 lb			13 kg / 28,8 lb		23 kg / 51,2 lb		41 kg / 90,6 lb	
Peso de envío	10 kg / 22,5 lb			17 kg / 37,8 lb		27 kg / 58,9 lb		45 kg / 99,4 lb	
Protección de la celda de carga	IP65								

TABLA 2.2 ESPECIFICACIONES

Modelo	i-D15C1R	i-D30C1R	i-D60C1R	i-D60C1L	i-D150C1L	i-D150C1X	i-D300C1X
Capacidad	15 kg	30 kg	60 kg	60 kg	150 kg	150 kg	300 kg
Resolución aprobada	OIML 3000e						
Capacidad segura de sobrecarga	150 % de la capacidad						
Dimensiones del plato	305 x 355 mm			420 x 550 mm		500 x 650 mm	
Construcción de la base	Plataforma de acero inoxidable con estructura de acero inoxidable y patas niveladoras de goma						
Capacidad de la celda de carga	30 kg	50 kg	100 kg	100 kg	300 kg	300 kg	500 kg
Cable de la celda de carga	2 m L x 6-hilos						
Tipo de la celda de carga	350 Ohm, acero inoxidable, un solo punto						
Excitación de la celda de carga	5-15V DC/AC						
Salida nominal de la célula de carga	2 mV/V						
Peso neto	8 kg / 17,1 lb			14 kg / 30,7 lb		27 kg / 58,5 lb	
Peso de envío	11 kg / 23,7 lb			18 kg / 39,6 lb		30 kg / 66,2 lb	
Protección de la celda de carga	IP67						

TABLA 2.3 ESPECIFICACIONES

Modelo	i-D15B1R	i-D30B1R	i-D75B1R	i-D75B1L	i-D150B1L	i-D150B1X	i-D300B1X	i-D300B1V	i-D600B1V
Capacidad	30 lb / 15 kg	60 lb / 30 kg	150 lb / 75 kg	150 lb / 75 kg	300 lb / 150 kg	300 lb / 150 kg	600 lb / 300 kg	600 lb / 300 kg	1200 lb / 600 kg
Resolución aprobada	NTEP y medida de Canadá 3000e								
Capacidad segura de sobrecarga	150 % de la capacidad								
Dimensiones del plato	305 x 355 mm			420 x 550 mm		500 x 650 mm		600 x 800 mm	
Construcción de la base	Plataforma de acero inoxidable con estructura de acero carbono y patas niveladoras de goma								
Capacidad de la celda de carga	30 kg	50 kg	100 kg	100 kg	250 kg	250kg	500 kg	500kg	750kg
Cable de la celda de carga	2 m L x 4-hilos					3 m L x 6-hilos			
Tipo de la celda de carga	350 Ohm aluminio, un solo punto								
Excitación de la celda de carga	5-12V DC/AC								
Salida nominal de la célula de carga	2 mV/V								
Peso neto	7 kg / 15,9 lb			13 kg / 28,8 lb		23 kg / 51,2 lb		41 kg / 90,6 lb	
Peso de envío	10 kg / 22,5 lb			17 kg / 37,8 lb		27 kg / 58,9 lb		45 kg / 99,4 lb	
Protección de la celda de carga	IP65								

TABLA 2.4 ESPECIFICACIONES

Modelo	i-D15C1R	i-D30C1R	i-D75C1R	i-D75C1L	i-D150C1L	i-D150C1X	i-D300C1X
Capacidad	30 lb / 15 kg	60 lb / 30 kg	150 lb / 75 kg	150 lb / 75 kg	300 lb / 150 kg	300 lb / 150 kg	600 lb / 300 kg
Resolución aprobada	NTEP y medida de Canadá 3000e						
Capacidad segura de sobrecarga	150 % de la capacidad						
Dimensiones del plato	305 x 355 mm			420 x 550 mm		500 x 650 mm	
Construcción de la base	Plataforma de acero inoxidable con estructura de acero inoxidable y patas niveladoras de goma						
Capacidad de la celda de carga	30 kg	50 kg	100 kg	100 kg	300 kg	300 kg	500 kg
Cable de la celda de carga	2 m L x 6-hilos						
Tipo de la celda de carga	350 Ohm acero inoxidable, un solo punto						
Excitación de la celda de carga	5-15V DC/AC						
Salida nominal de la célula de carga	2 mV/V						
Peso neto	8 kg / 17,1 lb			14 kg / 30,7 lb		27 kg / 58,5 lb	
Peso de envío	11 kg / 23,7 lb			18 kg / 39,6 lb		30 kg / 66,2 lb	
Protección de la celda de carga	IP67						

PLANOS



Figura 1. Plano de dimensiones de la base Defender.



TABLA 3. DIMENSIONES

Base	A	B	C	D
	Profundidad del plato	Anchura del plato	Altura del plato a la superficie de la mesa	Altura del plato
i-DxxxB1R	355 mm / 14,0 in	305 mm / 12,0 in	128 mm / 5,3 in	75mm / 3,0 in
i-DxxxB1L	550 mm / 21,7 in	420 mm / 16,5 in	140 mm / 5,5 in	80 mm / 3,1in
i-DxxxB1X	650 mm / 25,6 in	500 mm / 19,7 in	150 mm / 5,9 in	90 mm / 3,5 in
i-DxxxB1V	800 mm / 31,5 in	600 mm / 23,6 in	154 mm / 6,1 in	90 mm / 3,5 in
i-DxxxC1R	355 mm / 14,0 in	305 mm / 12,0 in	128 mm / 5,0 in	75mm / 3,0 in
i-DxxxC1L	550 mm / 21,7 in	420 mm / 16,5 in	140 mm / 5,5 in	80 mm / 3,1 in
i-DxxxC1X	650 mm / 25,6 in	500 mm / 19,7 in	150 mm / 5,9 in	90 mm / 3,5 in

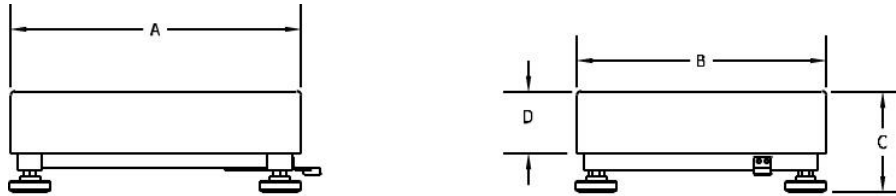
*Para fines de nivelación, los pies pueden extenderse hasta 15 mm adicionales.

CONFORMIDAD

El cumplimiento a las siguientes normas lo indica las marcas que se presente a continuación. Estas marcas están en el producto.

Marca	Estándar
	Este producto cumple con las normas estandarizadas vigentes de las Directivas de la UE 2011/65/EU (RoHS). La Declaración de Conformidad con la normativa comunitaria está disponible en línea, en www.ohaus.com/ce .
	Este producto cumple con las normativas legales aplicables del Reglamento sobre Restricciones a la Utilización de Determinadas Sustancias Peligrosas en Equipos Eléctricos y Electrónicos de 2012. La declaración de conformidad del Reino Unido está disponible online en www.ohaus.com/uk-declarations
	Este producto cumple con la Directiva de la UE 2012/19/EU (WEEE). Elimine este producto de acuerdo con los reglamentos locales en los puntos de recolección que se ponen a disposición para los equipos eléctricos y electrónicos. Para más instrucciones de eliminación en Europa, consulte www.ohaus.com/weee .

Registro de ISO 9001

El sistema de gestión que rige la producción de este producto está certificado por la norma ISO 9001.

ACCESORIOS

TABLA 4. ACCESORIOS

Número de pieza	Descripción
30616409	Juego de ruedas, serie Defender SST
30372146	Juego de ruedas, serie Defender CS
30696595	Conjunto de columna 330mm SST i-D33
30696596	Conjunto de columna 680mm SST i-D33
30696597	Conjunto de columna 330mm CS i-D33
30696598	Conjunto de columna 680mm CS i-D33
30696599	Conjunto de columna 980mm CS i-D33
30696600	Kit de montaje frontal i-D33

GARANTÍA LIMITADA

Los productos OHAUS están garantizados contra defectos en los materiales y mano de obra desde la fecha de entrega y hasta que termine el período de garantía. Durante el período de garantía, OHAUS reparará, o si procede, reemplazará sin coste alguno cualquier componente o componentes que resulten ser defectuosos, siempre y cuando se devuelva el producto a OHAUS con los gastos de envío pagados por adelantado. Esta garantía no se aplica si el producto ha sido dañado por accidente o mal uso, expuesto a materiales radioactivos o corrosivos, si algún objeto extraño penetra en el interior del producto, o como resultado de haber sido modificado o prestado servicio por personas ajenas a OHAUS. Además del envío apropiado de la tarjeta de garantía, el periodo de garantía comienza en la fecha del envío al distribuidor autorizado. No existe ninguna otra garantía expresa o implícita ofrecida por OHAUS Corporation. OHAUS Corporation no puede ser demandada por daños consecuentes.

Ya que las legislaciones de garantías difieren de estado a estado y de país a país, para obtener más información póngase en contacto con su representante local de OHAUS.

INTRODUCTION

Le présent manuel couvre les instructions d'installation et d'entretien de la série de base Defender™. Veuillez lire entièrement le présent manuel avant de procéder à l'installation et à l'opération.

PRÉCAUTIONS DE SÉCURITÉ

Pour une opération sécurisée du présent produit, veuillez respecter les précautions suivantes:

- Opérer la base uniquement sous des conditions ambiantes spécifiées dans les présentes instructions.
- S'assurer que le câble de la cellule de charge ne constitue pas un risque d'obstruction ou de trébuchement.
- Ne pas opérer la base dans des environnements dangereux ou dans des emplacements instables.
- Évitez de laisser des charges tomber sur la base.
- Ne pas soulever la base avec la cadre supérieur, toujours soulever à partir du cadre inférieur lors du déplacement de la base.
- Le service doit uniquement être effectué par le personnel autorisé.



INSTALLATION

Désemballage

Déemballer et inspecter le produit afin de s'assurer que tous les composants sont disponibles. L'emballage comprend les éléments suivants:

- Base de séries Defender™
- Plateau de pesée
- Manuel d'instruction

Lors de l'achat d'une balance de séries Defender, l'emballage comprend également:

- Indicateur
- Kit Colonne (Kit de montage frontal)

ASSEMBLAGE

Plateau de pesée

Retirer les entretoises d'expédition et placer le plateau de pesée en toute sécurité au dessus des coussinets de charge en caoutchouc au niveau du cadre supérieur de la base.

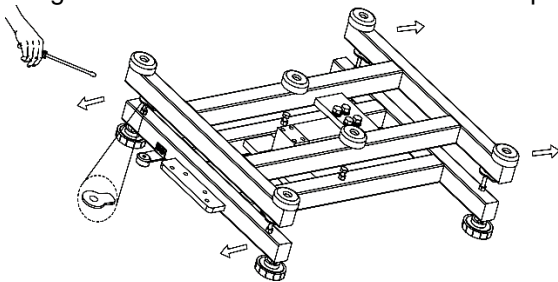

Note: Non inclus avec certains modèles.

Connexions de câblage

Lors de la connexion de la base à un indicateur OHAUS équipé avec le connecteur circulaire correspondant, pousser le connecteur de base sur le connecteur d'indicateur et tourner la bague de verrouillage dans le sens horaire pour le verrouiller en place.

Lors de la connexion de la base à un indicateur ne possédant pas de connecteur correspondant, installer l'adaptateur du câble de la cellule de charge optionnelle (P/N 30429931 vendu séparément) à l'indicateur en utilisant les codes de câblage du tableau 1. Monter ensuite le câble de la cellule de charge sur l'adaptateur du câble.

Remarque: En tant que méthode de câblage alternatif, couper le connecter, dénuder les câbles et les monter sur l'indicateur en utilisant les codes de câblage du tableau 1.

L'accessoire du câble d'extension (P/N: 30429931) ne pourrait pas être utilisé si la balance sera utilisée de manière légale pour le commerce ou pour une application légalement contrôlée parce qu'il n'y a pas de disposition pour sceller la connexion entre l'indicateur et la plateforme.

Si votre base ne prend pas en charge EasyConnect™, veuillez vous référer au manuel de l'indicateur pour savoir comment connecter le connecteur du capteur de charge.

TABLEAU 1. CONNEXION DE LA CELLULE DE CHARGE

Type1. Pour le modèle i-DxxxB1R, base i-DxxxB1L

FONCTION	COULEUR DU FIL
+ Excitation	Rouge
- Excitation	Noir
+ Signal	Bleu
- Signal	Blanc
Cadre	Transparent

Type1. Pour le modèle i-DxxxB1X, base i-DxxxB1V

FONCTION	COULEUR DU FIL
+ Excitation	Rouge
- Excitation	Noir
+ Signal	Vert
- Signal	Blanc
+ Capte	Bleu
- Capte	Jaune
Cadre	Transparent

Type2. Pour le modèle base i-DxxxC1x

FONCTION	COULEUR DU FIL
+ Excitation	Vert
- Excitation	Noir
+ Signal	Rouge
- Signal	Blanc
+ Capte	Bleu
- Capte	Marron
Cadre	Jaune

Sélection de la position

Pour assurer la fiabilité, une bonne performance et la sécurité, positionner et opérer la base sur une surface nivelée et stable. Évitez les positions avec les changements de température rapide ou une grande poussière, les courants d'air, les vibrations, les champs électromagnétiques ou la chaleur.

Niveler la base en réglant les quatre pieds de nivellement jusqu'à ce que la bulle dans l'indicateur de niveau soit centrée. Une clé pourrait être nécessaire pour serrer l'écrou de verrouillage au dessus de chaque pied de nivellement. Lorsque la base est nivelée, resserrer les écrous de verrouillage contre la base pour serrer chaque pied en place.

Remarque: S'assurer que la base est nivelée à chaque fois que la position est changée.



CORRECT



INCORRECT

ENTRETIEN

Nettoyage

Les composants de base doivent être maintenus propres et libres de l'accumulation des matériels.

- Un tissu mouillé avec de l'eau et un détergent doux pourraient être utilisés pour nettoyer les surfaces externes - Ne jamais utiliser les acides, les alcalis, les solvants solides ou les matériels abrasifs.

Pour maintenir l'intégrité de la surface, ne pas laisser les débris rester sur la surface du cadre de base en acier inoxydable ou peint.

- Retirer le plateau et utiliser de l'eau fraîche pour nettoyer la surface du cadre de base de tout débris. Sécher la base avec un tissu propre ou laisser sécher à l'air avant de remplacer le plateau. Répéter cette opération quotidiennement pour un meilleur entretien.

Dépannage

En dehors des composants d'installation et des réglages de nivellement, la base de séries Defender ne nécessite pas d'autres réglages lorsqu'expédiés de l'entreprise.

Les difficultés opérationnelles auxquelles vous pourrez faire face peuvent avoir les causes suivantes:

- Connexions de câblage incorrect ou desserré.
- Impossible de retirer les entretoises d'expédition.
- Obstructions du cadre de base.
- Environnements de base.
- Calibrage incorrecte ou réglage de l'indicateur.

Si La section de dépannage ne résout ou ne décrit pas votre problème; contacter votre agent de service autorisé OHAUS Pour le service d'assistance ou le support technique aux États-Unis, appeler gratuitement le 1-800-526-0659 entre 8:00 et 17:00 H EST. Un spécialiste de produit OHAUS sera disponible pour vous fournir une assistance. Hors des USA, veuillez visiter notre site web à l'adresse www.ohaus.com afin de localiser le bureau OHAUS le plus proche.

DONNÉES TECHNIQUES

Caractéristiques techniques

Les données techniques sont valides sous les conditions ambiantes suivantes:

Température de fonctionnement: -10°C à +40 °C (14 °F à 104 °F)

Humidité relative: humidité relative maximale de 80 % pour des températures allant jusqu'à 31 °C diminuant linéairement jusqu'à 50 % d'humidité relative à 40 °C.

Altitude: Jusqu'à 2 000m

Degré de pollution : 2

Remarque: Tous les modèles pourraient ne pas être disponibles dans votre zone. Veuillez vérifier avec votre représentant local OHAUS.

TABLEAU 2.1 SPÉCIFICATIONS

Modèle	i-D15B1R	i-D30B1R	i-D60B1R	i-D60B1L	i-D150B1L	i-D150B1X	i-D300B1X	i-D300B1V	i-D600B1V
Capacité	15 kg	30 kg	60 kg	60 kg	150 kg	150 kg	300 kg	300 kg	600 kg
Résolution validée	OIML 3000e								
Capacité de surcharge sécurisée	150 % de la capacité								
Dimensions du plateau	305 x 355 mm			420 x 550 mm		500 x 650 mm		600 x 800 mm	
Matériaux de la base	Plateforme en acier inoxydable avec cadre en acier carboné et pieds de nivellement en caoutchouc								
Cellule de charge Capacité	30 kg	50 kg	100 kg	100 kg	250 kg	250 kg	500 kg	500 kg	750 kg
Cellule de charge Câble	2 m L x 4 fils					3 m L x 6 fils			
Cellule de charge Tapez	mono point aluminium 350 Ohm								
Cellule de charge Excitation	5-12 V courant alternatif ou continu								
Cellule de charge Sortie nominale	2 mV/V								
Poids net	7 kg / 15,9 lb			13 kg / 28,8 lb		23 kg / 51,2 lb		41 kg / 90,6 lb	
Poids à l'expédition	10 kg / 22,5 lb			17 kg / 37,8 lb		27 kg / 58,9 lb		45 kg / 99,4 lb	
Cellule de charge Protection	IP65								

TABLEAU 2.2 SPÉCIFICATIONS

Modèle	i-D15C1R	i-D30C1R	i-D60C1R	i-D60C1L	i-D150C1L	i-D150C1X	i-D300C1X
Capacité	15 kg	30 kg	60 kg	60 kg	150 kg	150 kg	300 kg
Résolution validée	OIML 3000e						
Capacité de surcharge sécurisée	150 % de la capacité						
Dimensions du plateau	305 x 355 mm			420 x 550 mm		500 x 650 mm	
Matériaux de la base	Plateforme en acier inoxydable avec cadre en acier inoxydable et pieds de nivellement en caoutchouc						
Cellule de charge Capacité	30 kg	50 kg	100 kg	100 kg	300 kg	300 kg	500 kg
Cellule de charge Câble	2 m L x 6 fils						
Cellule de charge Tapez	mono point acier inoxydable 350 Ohm						
Cellule de charge Excitation	5-15 V courant alternatif ou continu						
Cellule de charge Sortie nominale	2 mV/V						
Poids net	8 kg / 17,1 lb			14 kg / 30,7 lb		27 kg / 58,5 lb	
Poids à l'expédition	11 kg / 23,7 lb			18 kg / 39,6 lb		30 kg / 66,2 lb	
Cellule de charge Protection	IP67						

TABLEAU 2.3 SPÉCIFICATIONS

Modèle	i-D15B1R	i-D30B1R	i-D75B1R	i-D75B1L	i-D150B1L	i-D150B1X	i-D300B1X	i-D300B1V	i-D600B1V
Capacité	30 lb / 15 kg	60 lb / 30 kg	150 lb / 75 kg	150 lb / 75 kg	300 lb / 150 kg	300 lb / 150 kg	600 lb / 300 kg	600 lb / 300 kg	1 200 lb / 600 kg
Résolution validée	NTEP et Mesures Canada 3000e								
Capacité de surcharge sécurisée	150 % de la capacité								
Dimensions du plateau	305 x 355 mm			420 x 550 mm		500 x 650 mm		600 x 800 mm	
Matériaux de la base	Plateforme en acier inoxydable avec cadre en acier carboné et pieds de nivellement en caoutchouc								
Cellule de charge Capacité	30 kg	50 kg	100 kg	100 kg	250 kg	250 kg	500 kg	500 kg	750 kg
Cellule de charge Câble	2 m L x 4 fils					3 m L x 6 fils			
Cellule de charge Tapez	mono point aluminium 350 Ohm								
Cellule de charge Excitation	5-12 V courant alternatif ou continu								
Cellule de charge Sortie nominale	2 mV/V								
Poids net	7 kg / 15,9 lb			13 kg / 28,8 lb		23 kg / 51,2 lb		41 kg / 90,6 lb	
Poids à l'expédition	10 kg / 22,5 lb			17 kg / 37,8 lb		27 kg / 58,9 lb		45 kg / 99,4 lb	
Cellule de charge Protection	IP65								

TABLEAU 2.4 SPÉCIFICATIONS

Modèle	i-D15C1R	i-D30C1R	i-D75C1R	i-D75C1L	i-D150C1L	i-D150C1X	i-D300C1X
Capacité	30 lb / 15 kg	60 lb / 30 kg	150 lb / 75 kg	150 lb / 75 kg	300 lb / 150 kg	300 lb / 150 kg	600 lb / 300 kg
Résolution validée	NTEP et Mesures Canada 3000e						
Capacité de surcharge sécurisée	150 % de la capacité						
Dimensions du plateau	305 x 355 mm		420 x 550 mm		500 x 650 mm		
Matériaux de la base	Plateforme en acier inoxydable avec cadre en acier inoxydable et pieds de nivellement en caoutchouc						
Cellule de charge Capacité	30 kg	50 kg	100 kg	100 kg	300 kg	300 kg	500 kg
Cellule de charge Câble	2 m L x 6 fils						
Cellule de charge Tapez	mono point acier inoxydable 350 Ohm						
Cellule de charge Excitation	5-15 V courant alternatif ou continu						
Cellule de charge Sortie nominale	2 mV/V						
Poids net	8 kg / 17,1 lb		14 kg / 30,7 lb		27 kg / 58,5 lb		
Poids à l'expédition	11 kg / 23,7 lb		18 kg / 39,6 lb		30 kg / 66,2 lb		
Cellule de charge Protection	IP67						

SCHEMAS

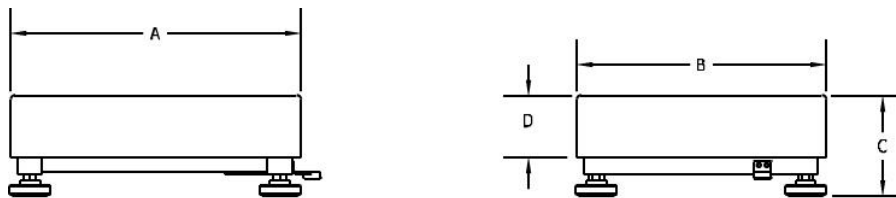

Figure 1. Schéma de dimension de base Defender



TABLEAU 3. DIMENSIONS

Base	A	B	C	D
	Profondeur du plateau	Largeur du plateau	Hauteur du plateau à la surface de la table	Hauteur du plateau
i-DxxxB1R	355 mm / 14,0 in	305 mm / 12,0 in	128 mm / 5,3 in	75 mm / 3,0 in
i-DxxxB1L	550 mm / 21,7 in	420 mm / 16,5 in	140 mm / 5,5 in	80 mm / 3,1 in
i-DxxxB1X	650 mm / 25,6 in	500 mm / 19,7 in	150 mm / 5,9 in	90 mm / 3,5 in
i-DxxxB1V	800 mm / 31,5 in	600 mm / 23,6 in	154 mm / 6,1 in	90 mm / 3,5 in
i-DxxxC1R	355 mm / 14,0 in	305 mm / 12,0 in	128 mm / 5,0 in	75 mm / 3,0 in
i-DxxxC1L	550 mm / 21,7 in	420 mm / 16,5 in	140 mm / 5,5 in	80 mm / 3,1 in
i-DxxxC1X	650 mm / 25,6 in	500 mm / 19,7 in	150 mm / 5,9 in	90 mm / 3,5 in

*Pour la mise à niveau, les pieds peuvent être allongés de 15 mm supplémentaires.

CONFORMITÉ

La conformité aux normes suivantes est indiquée par le symbole correspondant sur le produit.

Symbole	Norme
	Ce produit est conforme aux normes harmonisées correspondantes des Directives de l'UE 2011/65/EU (RoHS). La Déclaration de Conformité de l'UE est disponible en ligne sur www.ohaus.com/ce .
	Ce produit est conforme aux normes légales applicables du Règlement de 2012 sur la restriction de l'utilisation de certaines substances dangereuses dans les équipements électriques et électroniques. La Déclaration de conformité du Royaume-Uni est disponible en ligne sur www.ohaus.com/uk-declarations .
	Ce produit est conforme aux Directives de l'UE 2012/19/EU (WEEE). Merci de disposer de ce produit conformément à la réglementation locale au point de collecte spécifié pour les équipements électriques et électroniques. Pour obtenir des instructions d'élimination en Europe, consultez www.ohaus.com/weee .

Enregistrement ISO 9001

Le système de gestion régissant la production de ce produit est certifié ISO 9001.

ACCESSOIRES

TABLEAU 4. ACCESSOIRES

Numéro de pièce	Description
30616409	Kit de roues Defender Series SST
30372146	Kit de roues Defender Series CS
30696595	Assemblage de colonne 330 mm SST i-D33
30696596	Assemblage de colonne 680 mm SST i-D33
30696597	Assemblage de colonne 330 mm CS i-D33
30696598	Assemblage de colonne 680 mm CS i-D33
30696599	Assemblage de colonne 980 mm CS i-D33
30696600	Kit de montage frontal i-D33

GARANTIE LIMITÉE

Les produits OHAUS sont garantis contre les défaillances dans les matériels et la fabrication à partir de la date de livraison jusqu'à la couverture entière de la période de garantie. Pendant la période de garantie, OHAUS réparera gratuitement, selon son appréciation ou remplacera tous les composants défectueux, à condition que le produit soit retourné à OHAUS et le fret prépayé. La présente garantie devient nulle si le produit est endommagé par accident ou par mauvaise utilisation, est exposé aux matériels radioactifs ou corrosifs, comporte des corps étrangers ou suite à une modification ou une réparation par des personnes non autorisées. Outre le renvoi de la carte d'enregistrement de garantie, la période de garantie commence à la date d'expédition au revendeur autorisé. Aucune autre garantie expresse ou implicite n'est offerte par OHAUS Corporation. OHAUS Corporation décline sa responsabilité pour des dommages consécutifs.

Etant donné que la législation de garantie varie selon les états et les pays, veuillez contacter OHAUS ou votre distributeur local OHAUS pour des informations supplémentaires.



OHAUS Corporation
7 Campus Drive
Suite 310
Parsippany, NJ 07054, USA
Tel: (973) 377-9000
Fax: (973) 944-7177

With offices worldwide / Con oficinas en todo el mundo / Avec des bureaux partout dans le monde /
Mit Büros weltweit / Con uffici in tutto il mondo / Com escritórios em todo o mundo / Med kontor över hela världen /
Met vestigingen wereldwijd / Med kontorer over hele verden / Biura na całym świecie / S kancelářemi po celém
světě / Irodákkal világszerte
www.ohaus.com



P/N 30708958 A © 2021 OHAUS Corporation, all rights reserved / todos los derechos reservados /
tous droits réservés / alle Rechte vorbehalten / tutti i diritti riservati / todos os direitos reservados / Alla rättigheter
förbehållna / alle rechten voorbehouden / alle rettigheder forbeholdes / wszelkie prawa zastrzeżone / všechna
práva vyhrazena / Minden jog fenntartva